

专注电梯行业始于1989

Focus On Elevator Industry
Since 1989

蓝光操纵箱产品介绍

BLUELIGHT DRIVE THE FUTURE

沈阳蓝光, 伴你飞翔



逻辑



驱动



曳引



监控

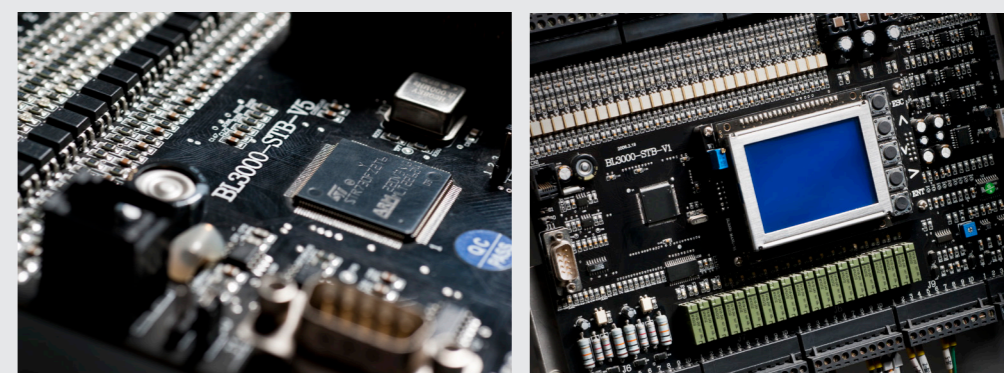

沈阳市蓝光自动化技术有限公司

沈阳蓝光创始于1989年, 是由三位沈阳工业大学的青年硕士教师联合创建的专门从事电梯核心部件研发、生产、服务的专业公司。经过多年发展, 沈阳蓝光已经成为国家高新技术企业, 中国电梯协会专业委员会会员单位, ISO9001质量管理体系认证企业, 是国内仅有的拥有自主知识产权的电梯“逻辑-驱动-曳引-监控”整体解决方案提供商。

01 HEC130



参数规格

层站数	2-12	13-20	21-28
A尺寸	1090	1270	1450
B尺寸	157	157	157
C尺寸	77	77	77

尺寸图

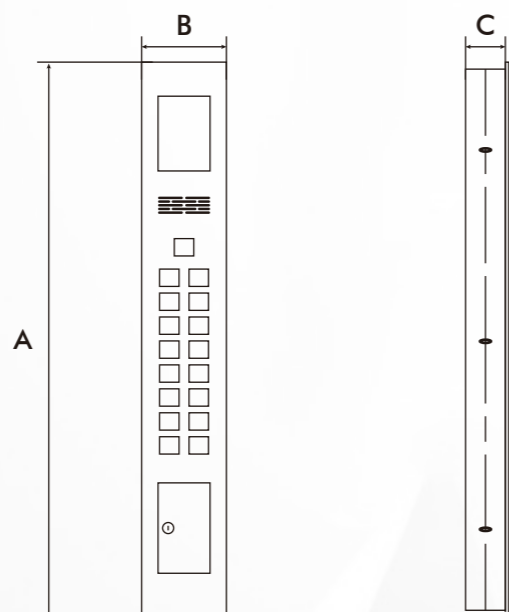

02 HEC160



参数规格

层站数	2-12	13-20	21-28
A尺寸	1090	1270	1450
B尺寸	157	157	157
C尺寸	77	77	77

■ 呼梯盒: LHEX160

尺寸图

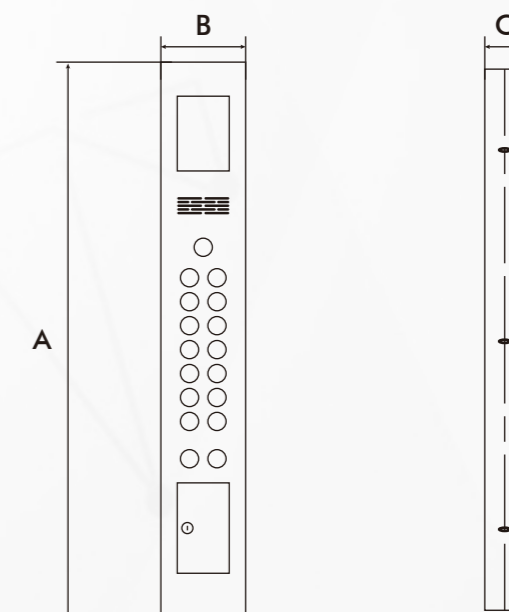

欢迎扫描二维码，关注我们

客服热线 024-23782971
详情请关注沈阳蓝光网站 www.sylg.cn



03 HEC520



参数规格

层站数	2-12	13-20	21-28
A尺寸	1330	1330	1450
B尺寸	160	160	157
C尺寸	77	77	77

尺寸图

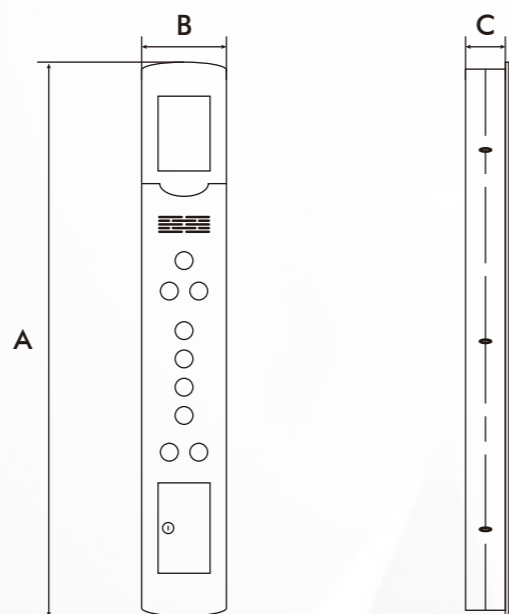

04 HEC530



参数规格

层站数	2-12	13-20	21-28
A尺寸	1090	1270	1450
B尺寸	157	157	157
C尺寸	77	77	77

尺寸图

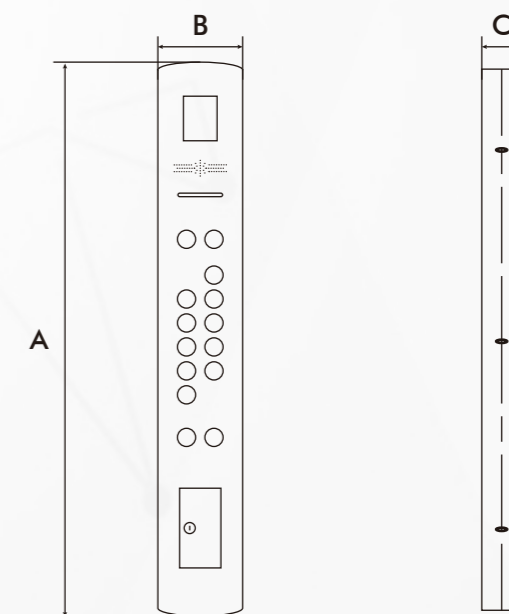

欢迎扫描二维码，关注我们

客服热线 024-23782971
详情请关注沈阳蓝光网站 www.sylg.cn



05 HEC540



参数规格

层站数	2-12	13-20	21-28
A尺寸	1090	1270	1450
B尺寸	157	157	157
C尺寸	77	77	77

尺寸图

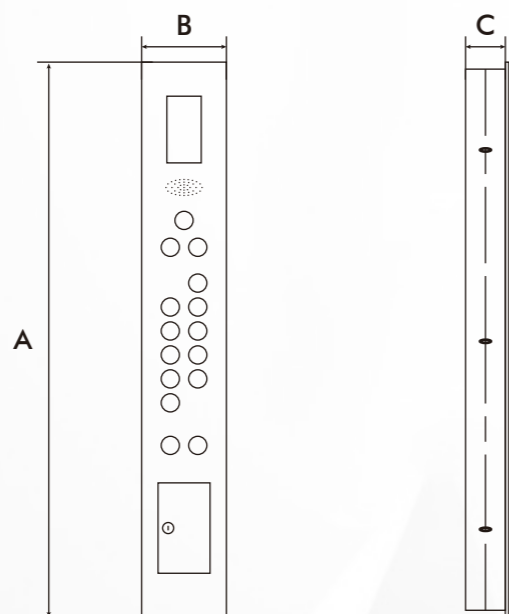

06 HEC550



参数规格

层站数	2-12	13-20	21-28
A尺寸	1090	1270	1450
B尺寸	157	157	157
C尺寸	77	77	77

尺寸图

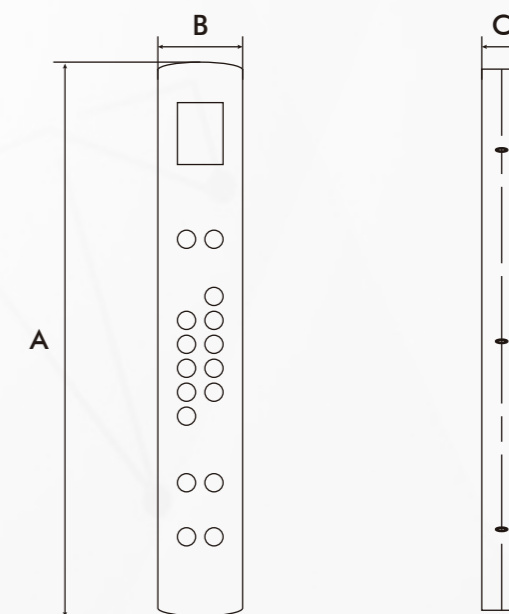

欢迎扫描二维码，关注我们

客服热线
024-23782971
详情请关注沈阳蓝光网站 www.sylg.cn



07 HEC560



参数规格

层站数	2-12	13-20	21-28
A尺寸	1090	1270	1450
B尺寸	157	157	157
C尺寸	77	77	77

尺寸图

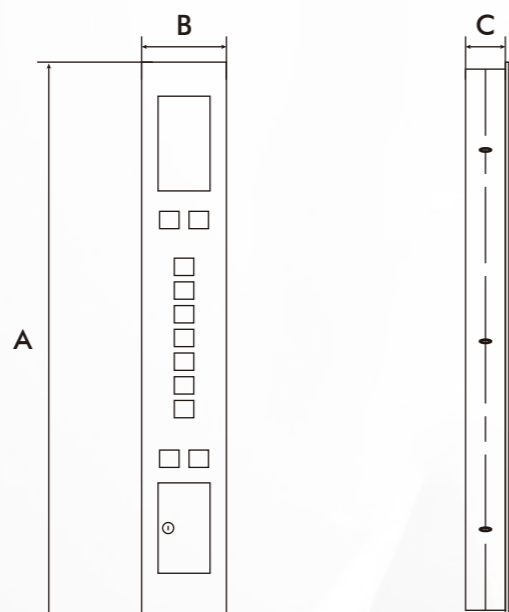

08 HEC580



参数规格

层站数	2-12	13-20	21-28
A尺寸	1090	1270	1450
B尺寸	157	157	157
C尺寸	77	77	77

尺寸图

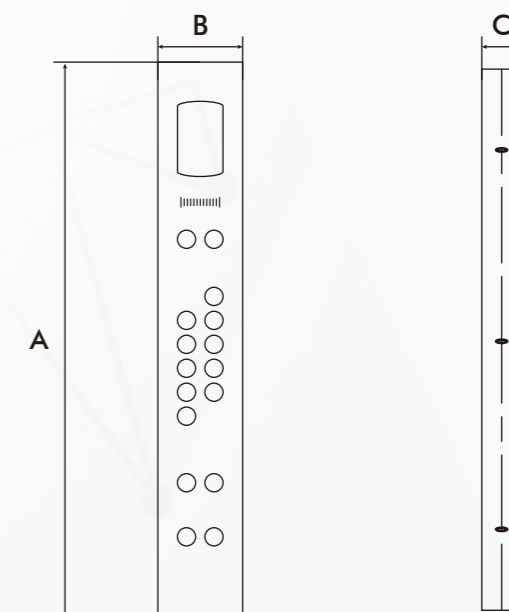

欢迎扫描二维码，关注我们

客服热线
024-23782971
详情请关注沈阳蓝光网站 www.sylg.cn



09 XCK070



参数规格

层站数	2-12	13-20	21-28
A尺寸	1090	1270	1450
B尺寸	157	157	157
C尺寸	77	77	77

■ 呼梯盒: LXLK070

尺寸图

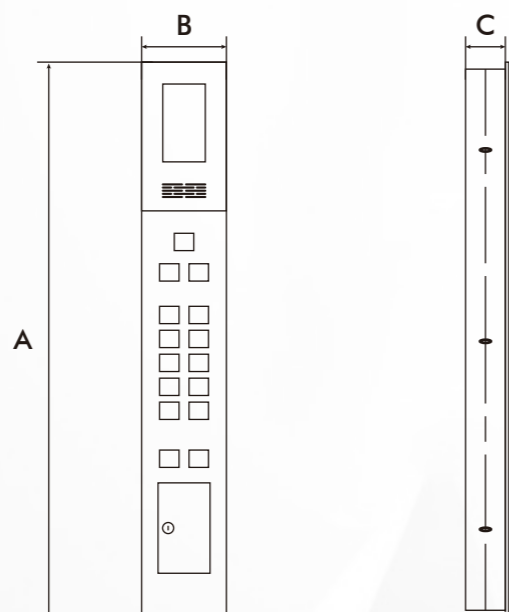

10 XCK120 (一体式)



参数规格

层站数	2-28
A尺寸	按实际情况定制

■ 呼梯盒: LXLK120

尺寸图

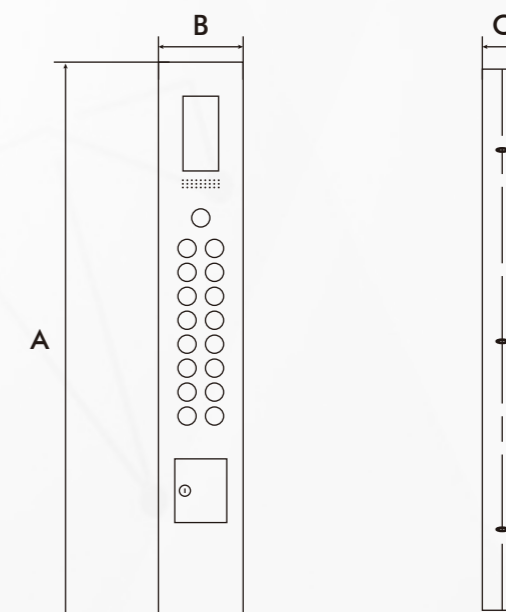

欢迎扫描二维码，关注我们

客服热线
024-23782971
详情请关注沈阳蓝光网站 www.sylg.cn



11 XCK130 (一体式)



参数规格

层站数	2-28
A尺寸	根据实际情况定制

尺寸图

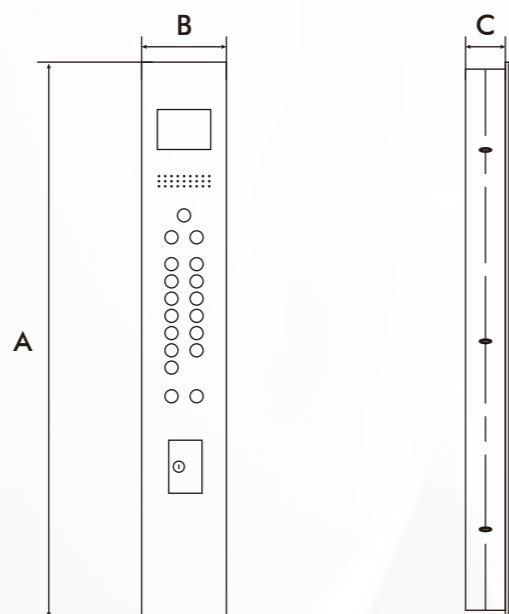

12 XZ492

参数规格 (面板)

型号	K01	K02	K03
层站数	2-11	12-24	25-31
A尺寸	380	470	470
B尺寸	220	270	320
C尺寸	2	2	2

参数规格 (箱体)

A ₁ 尺寸	360	450	450
B ₁ 尺寸	200	250	300
C ₁ 尺寸	50	50	50

尺寸图

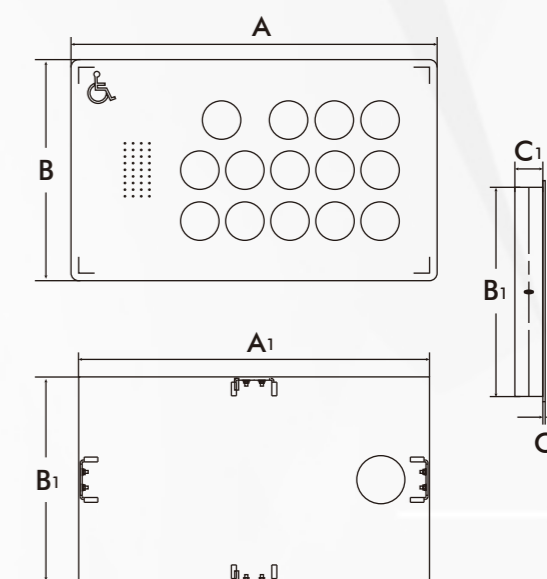

欢迎扫描二维码，关注我们

客服热线
024-23782971
详情请关注沈阳蓝光网站 www.sylg.cn



13 / XDZ110



参数规格

层站数	2-12
A尺寸	510
B尺寸	175
C尺寸	57

呼梯盒: LXDZ110

尺寸图

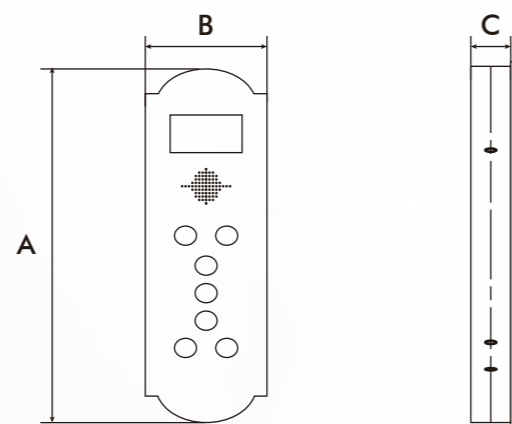

14 / XDZ120

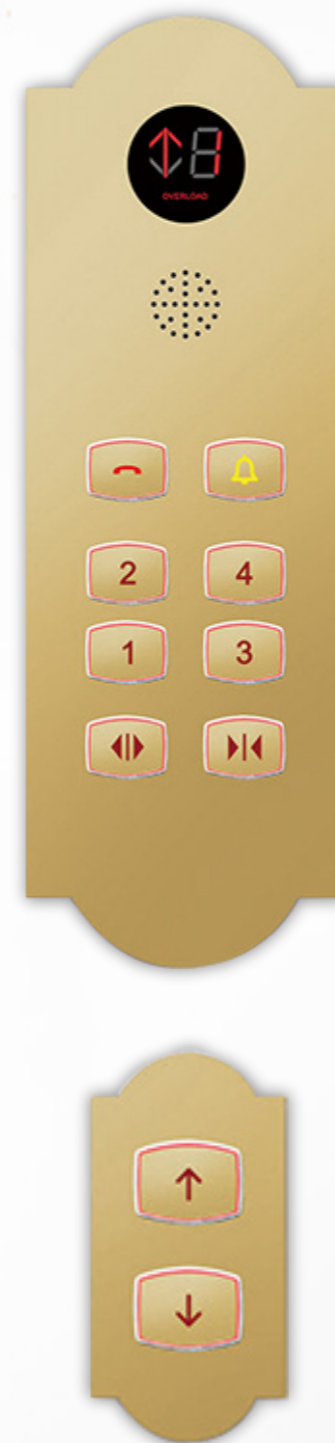

参数规格

层站数	2-12
A尺寸	510
B尺寸	175
C尺寸	57

呼梯盒: LXDZ120

尺寸图

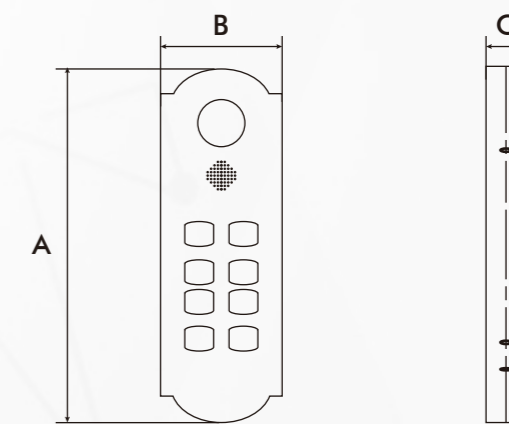

欢迎扫描二维码，关注我们

客服热线电话 **024-23782971**
详情请关注沈阳蓝光网站 www.sylg.cn



15 / XDZ130



参数规格

层站数	2-12
A尺寸	510
B尺寸	175
C尺寸	57

■ 呼梯盒: LXDZ130

尺寸图

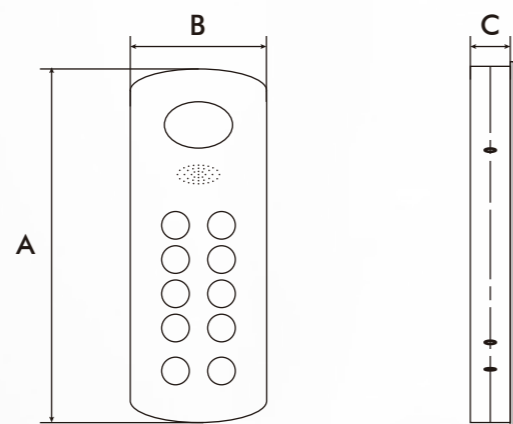

16 / HEC170 (货梯)



参数规格

层站数	2-12	13-20	21-28
A尺寸	1090	1270	1450
B尺寸	157	157	157
C尺寸	77	77	77

■ 呼梯盒: LHEX170

尺寸图

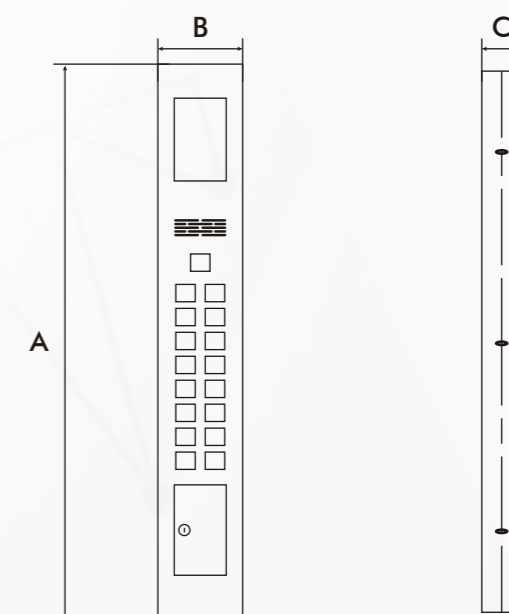

欢迎扫描二维码，关注我们

客服热线电话 **024-23782971**
详情请关注沈阳蓝光网站 www.sylg.cn



17 / COP012

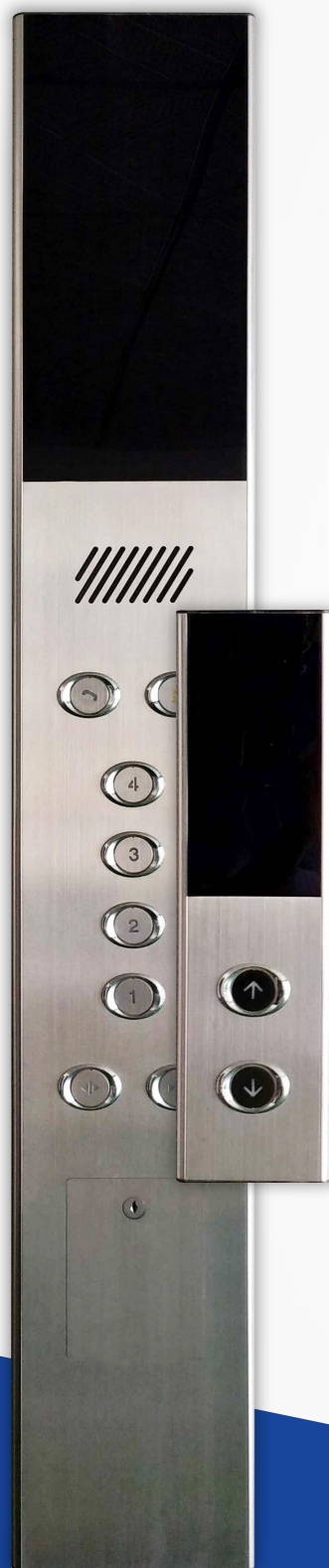

参数规格

层站数	2-4
A尺寸	1180
B尺寸	155
C尺寸	70

■ 呼梯盒: LOP012

尺寸图

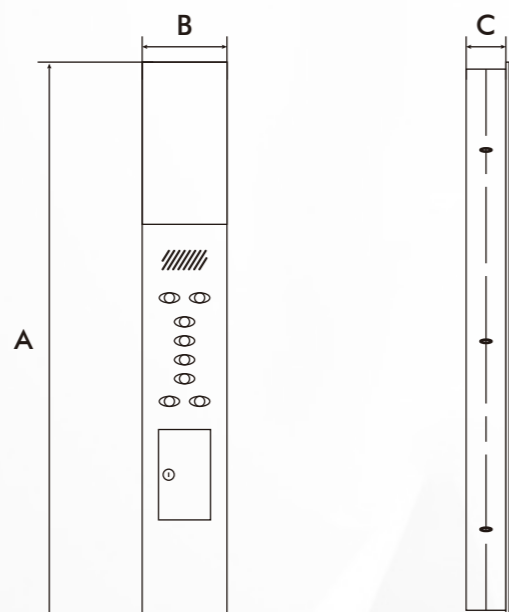

18 / COP014 (货梯)



参数规格

层站数	2-4
A尺寸	1150
B尺寸	155
C尺寸	70

■ 呼梯盒: LOP014

尺寸图

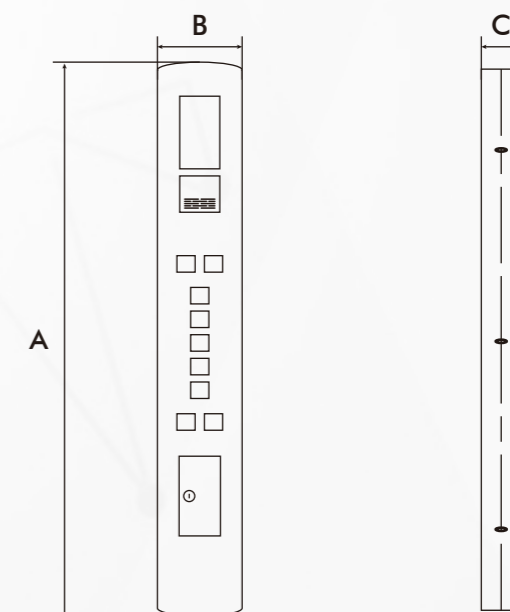

欢迎扫描二维码，关注我们

客服热线电话 **024-23782971**
详情请关注沈阳蓝光网站 www.sylg.cn



19 XCK100

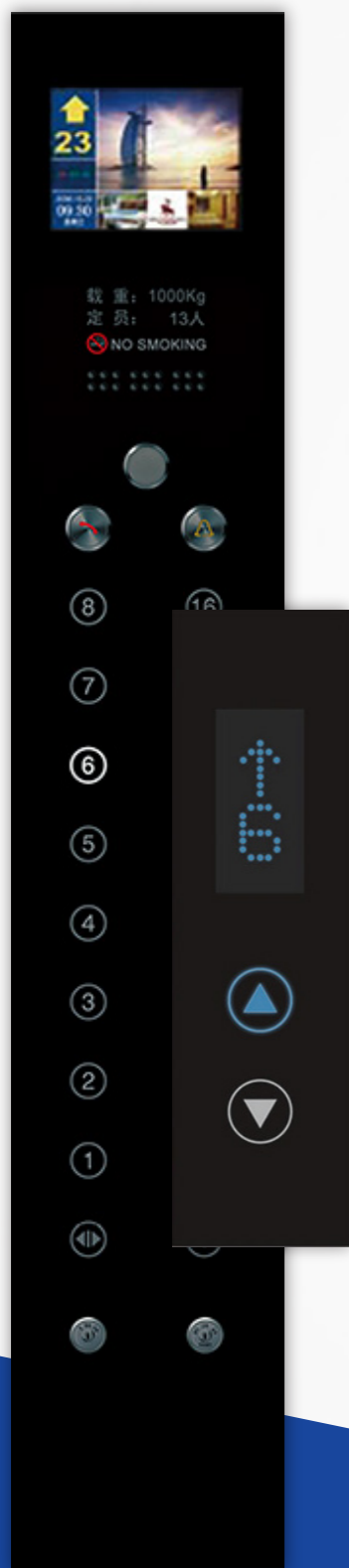

参数规格

■ 适用于不带IC卡 ■ 适用于带IC卡

层站数	2-10	11-20	21-28	29-42
层站数	2-10	11-16	17-24	25-36
A尺寸	1180	1340	1540	1540
B尺寸	157	157	157	187
C尺寸	70	70	70	70

■ 呼梯盒: LXLK100

尺寸图

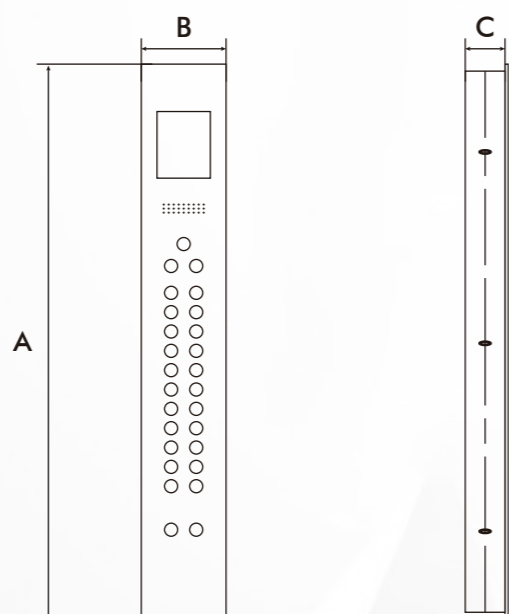

20 XCK150



参数规格

层站数	2-12	13-20	21-28
A尺寸	1090	1270	1450
B尺寸	157	157	157
C尺寸	77	77	77

■ 呼梯盒: LXLK150

尺寸图

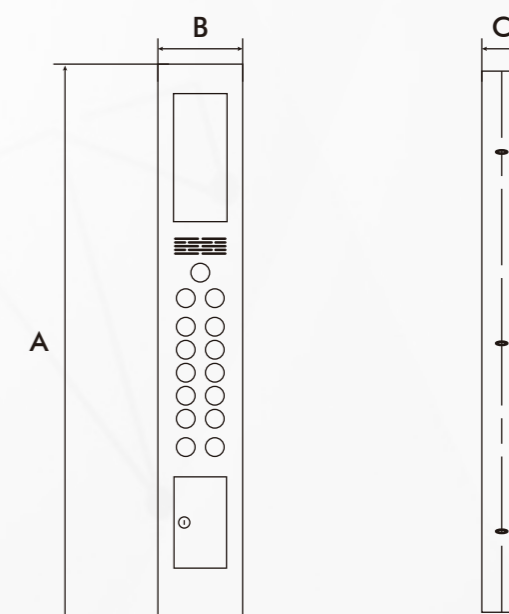

注: LXCK100只能做亚克力板, 无法做钢化玻璃

欢迎扫描二维码, 关注我们

客服热线电话 **024-23782971**
详情请关注沈阳蓝光网站 www.sylg.cn



21 / GEC023



参数规格

层站数	2-12	13-20	21-28
A尺寸	1090	1270	1450
B尺寸	157	157	157
C尺寸	77	77	77

尺寸图

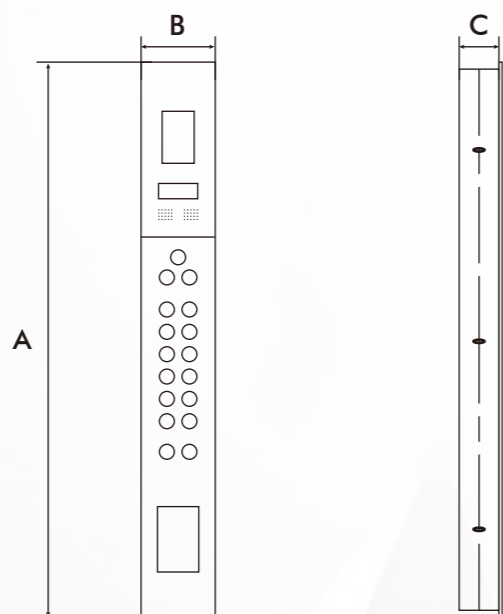

22 / GEC024



参数规格

层站数	2-12	13-20	21-28
A尺寸	1090	1270	1450
B尺寸	157	157	157
C尺寸	77	77	77

尺寸图

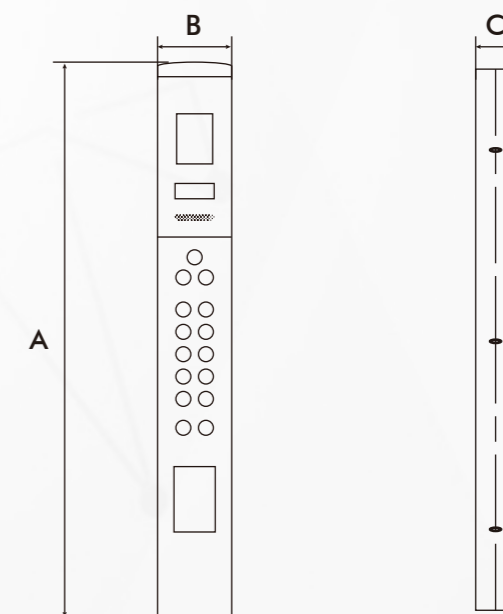

欢迎扫描二维码，关注我们

客服热线
024-23782971
详情请关注沈阳蓝光网站 www.sylg.cn



23 / GEC026

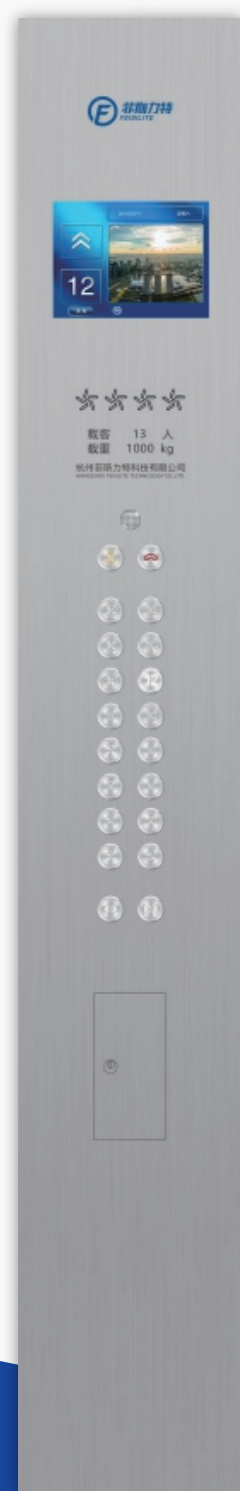

参数规格

层站数 2-28

A尺寸 按实际情况定制

尺寸图

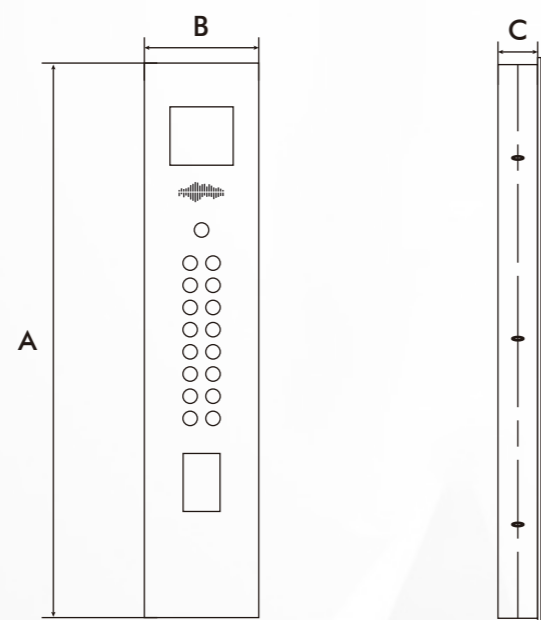

24 / COP-05



参数规格

层站数 2-24

A尺寸 1200

B尺寸 200

C尺寸 20

尺寸图

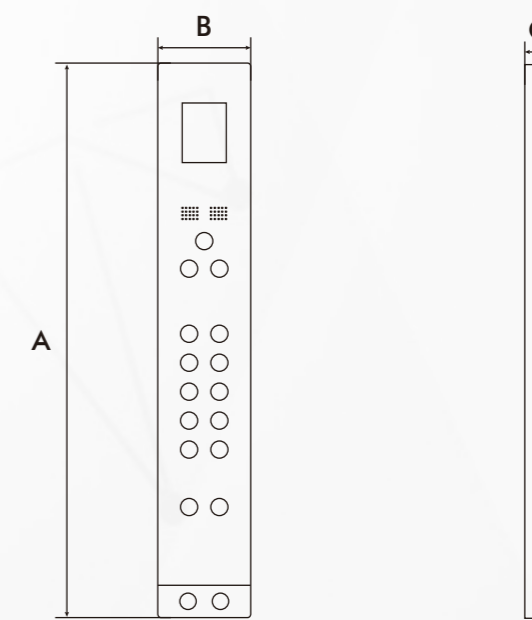

欢迎扫描二维码，关注我们

客服热线 024-23782971
详情请关注沈阳蓝光网站 www.sylg.cn



25 VCOP-05A

参数规格

层站数	2-6		
A尺寸	431	A ₁ 尺寸	411
B尺寸	236	B ₁ 尺寸	216
C尺寸	50	C ₁ 尺寸	45

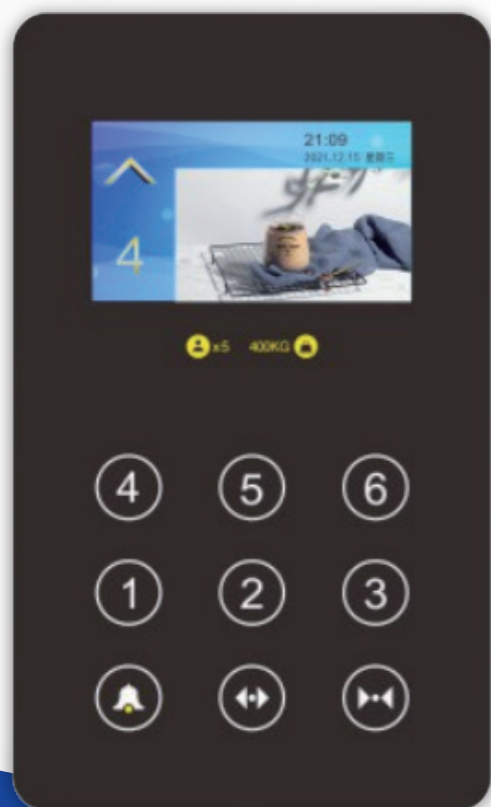

尺寸图

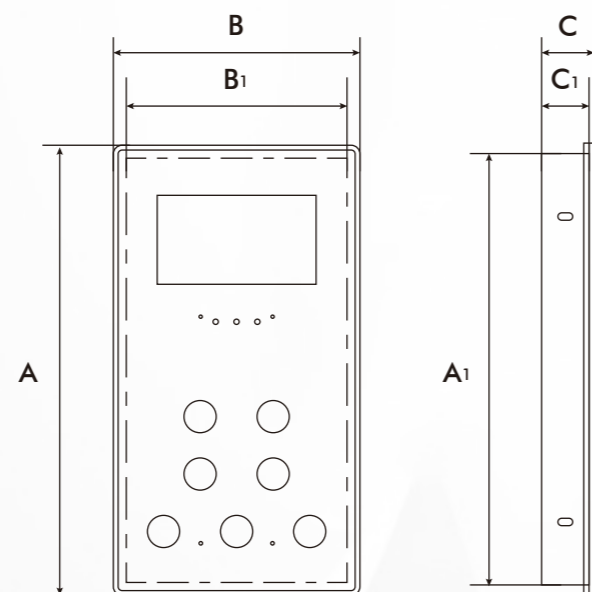

26 VCOP-06

参数规格 (面板)

A尺寸	460
B尺寸	280
C尺寸	3

参数规格 (箱体)

A ₁ 尺寸	435
B ₁ 尺寸	255
C ₁ 尺寸	45

尺寸图

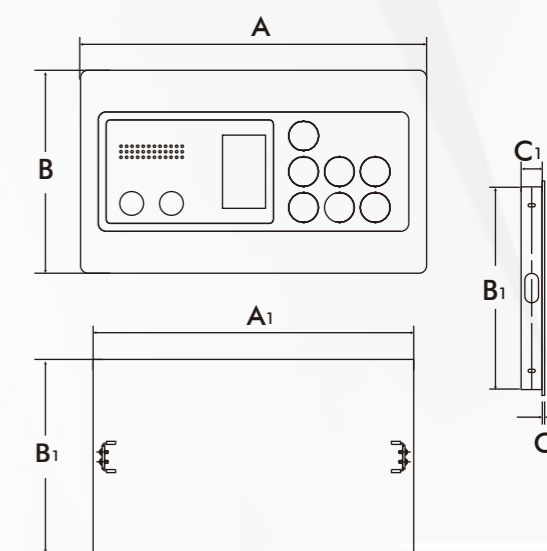

欢迎扫描二维码，关注我们

客服热线
024-23782971
详情请关注沈阳蓝光网站 www.sylg.cn



27 VCOP-08

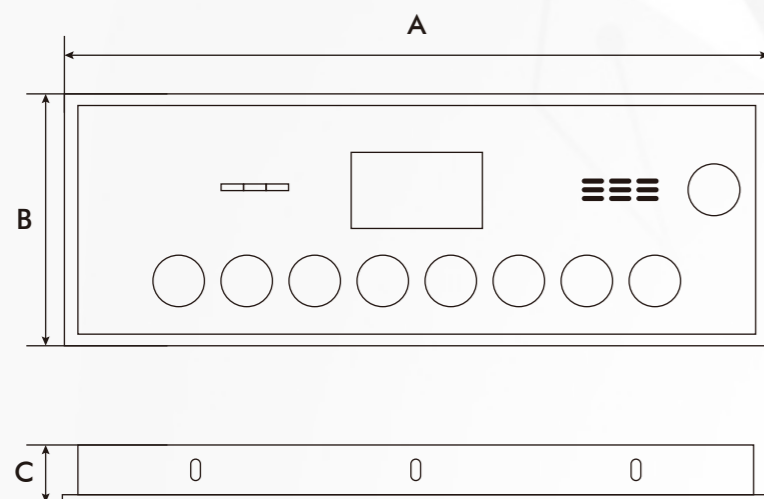

参数规格

A尺寸	520
B尺寸	185
C尺寸	34.2

尺寸图

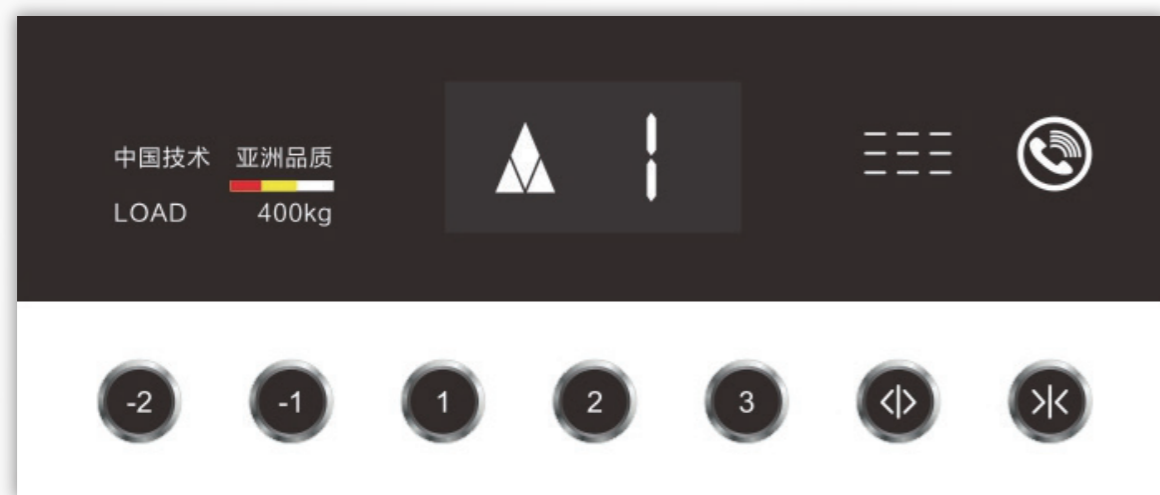

28 SJT-TG10.4-BT- (挂壁式)



参数规格

A尺寸	246.2
B尺寸	193.4
C尺寸	20

尺寸图

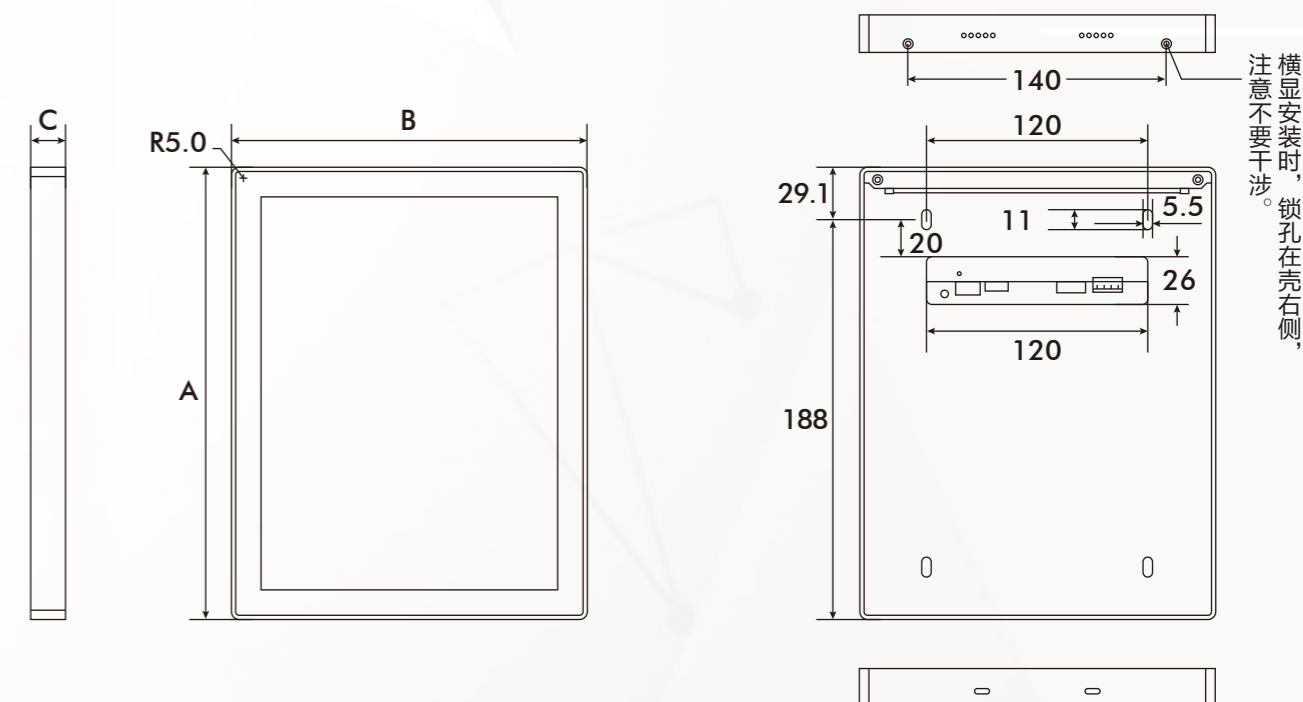

欢迎扫描二维码, 关注我们

客服热线
024-23782971
详情请关注沈阳蓝光网站 www.sylg.cn



29 SJT-TG10.4-BT- (嵌入式)

30 SJT-TG10.4-BT- (卡扣式)



参数规格

A尺寸	360
B尺寸	210
C尺寸	30

尺寸图

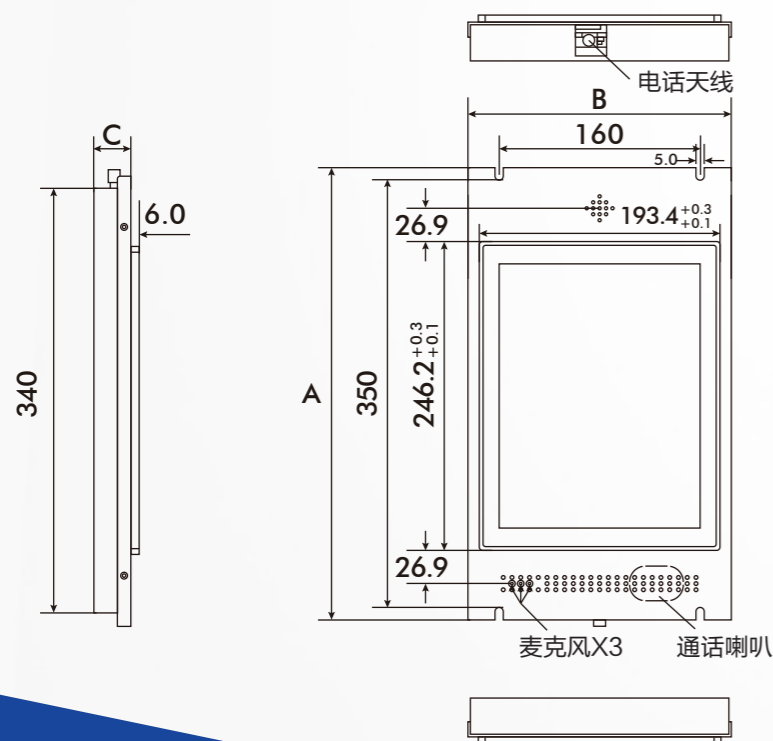

参数规格

A尺寸	246.2
B尺寸	193.4
C尺寸	20

尺寸图

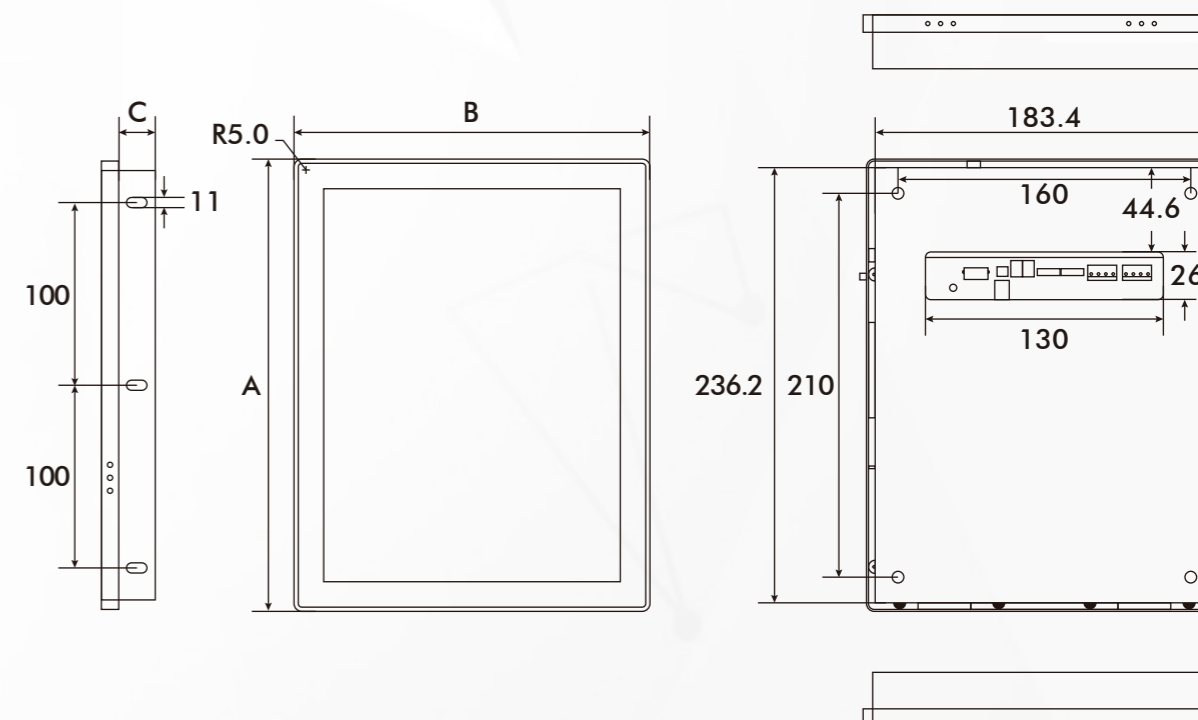

欢迎扫描二维码，关注我们

客服热线电话 **024-23782971**
详情请关注沈阳蓝光网站 www.sylg.cn



31 XS457



参数规格

A尺寸	326
B尺寸	90
C尺寸	12.4

尺寸图

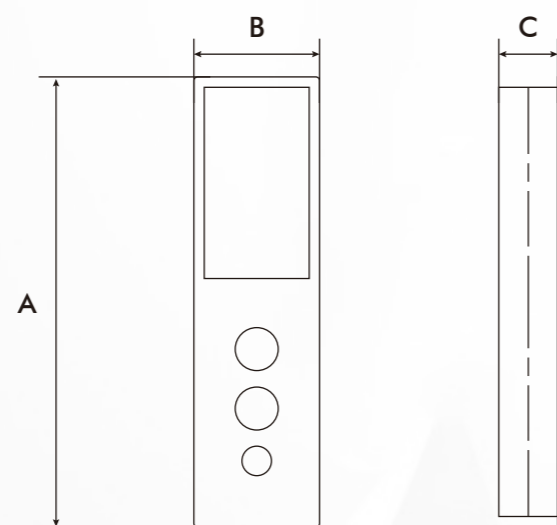

32 XS458



参数规格

A尺寸	337
B尺寸	92
C尺寸	12

尺寸图

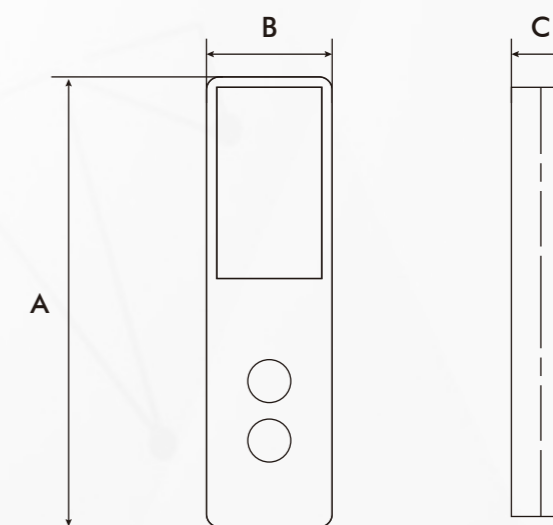

欢迎扫描二维码，关注我们

客服热线电话 **024-23782971**
详情请关注沈阳蓝光网站 www.sylg.cn



33 LOP306



参数规格

A尺寸	440
B尺寸	105
C尺寸	60

尺寸图

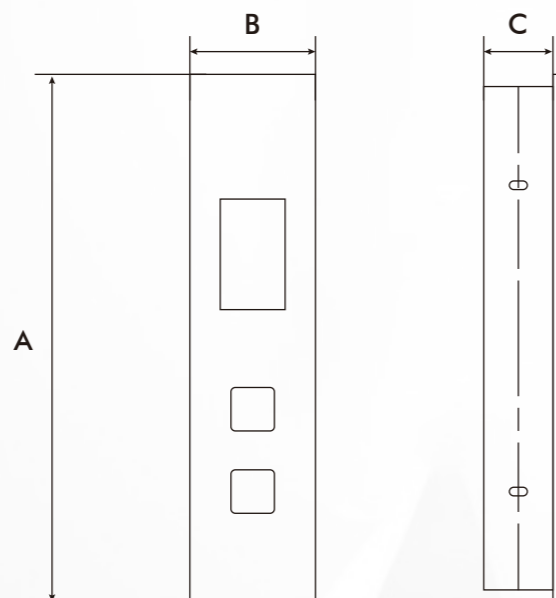

34 GR-001 (并联)



参数规格

A尺寸	320
B尺寸	170
C尺寸	15

尺寸图

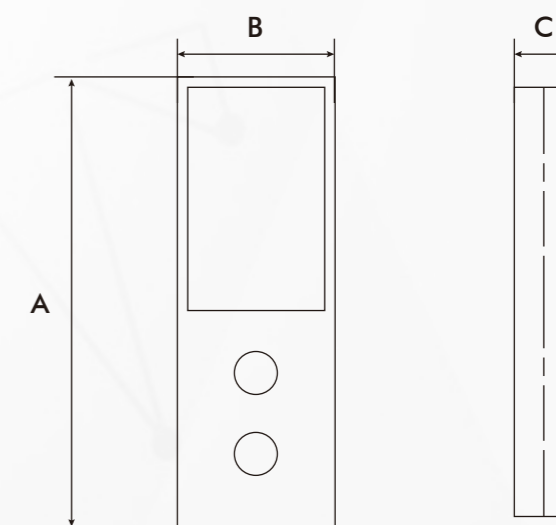

欢迎扫描二维码，关注我们

客服热线
024-23782971
详情请关注沈阳蓝光网站 www.sylg.cn



35 HBP-BL3B



参数规格

A尺寸	200
B尺寸	70
C尺寸	16

尺寸图

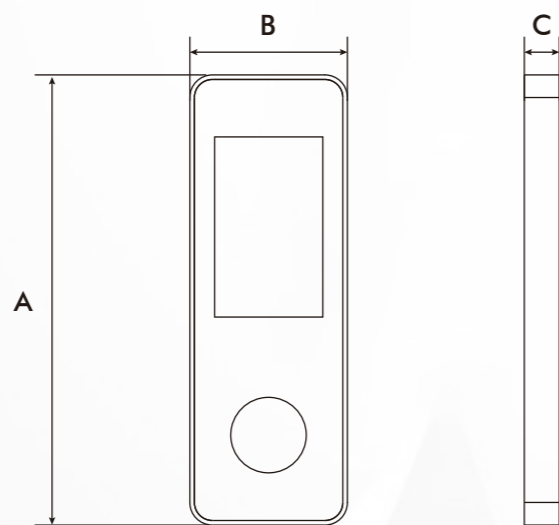

36 HBP112



参数规格

A尺寸	250.2
B尺寸	85
C尺寸	20

尺寸图

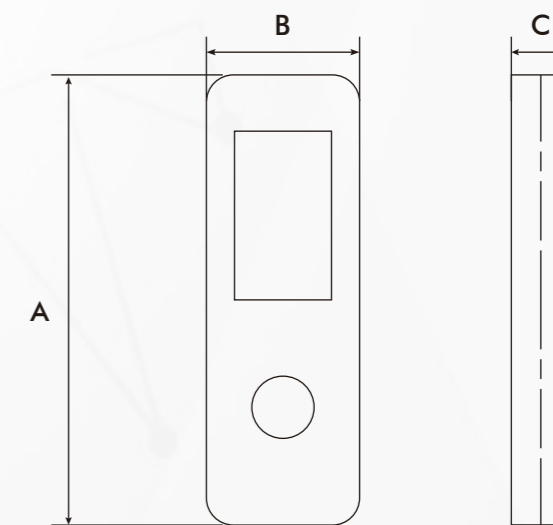

欢迎扫描二维码，关注我们

客服热线
024-23782971
详情请关注沈阳蓝光网站 www.sylg.cn



37 HBP309

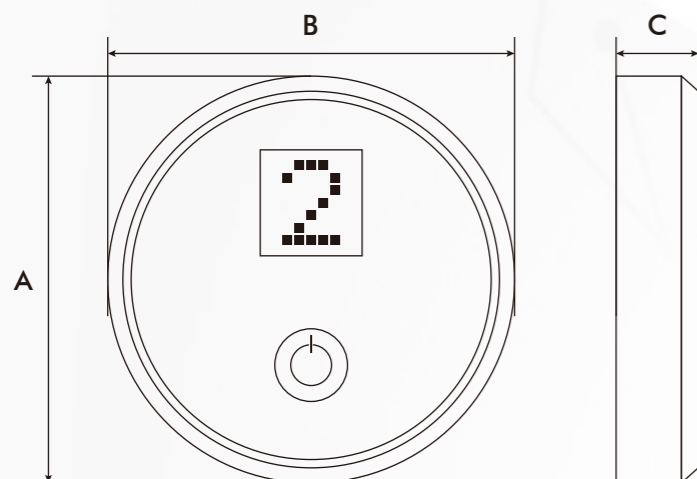

参数规格

A尺寸	78
B尺寸	78
C尺寸	16

尺寸图



38 HBP311



参数规格

A尺寸	120
B尺寸	45
C尺寸	15

尺寸图

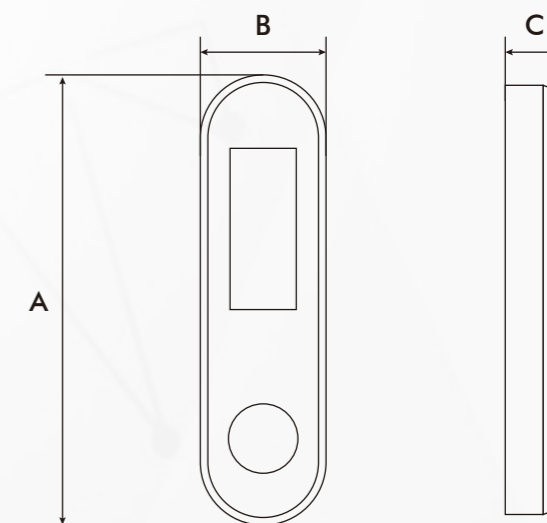

欢迎扫描二维码，关注我们

客服热线电话 **024-23782971**
详情请关注沈阳蓝光网站 www.sylg.cn



39 HBP312

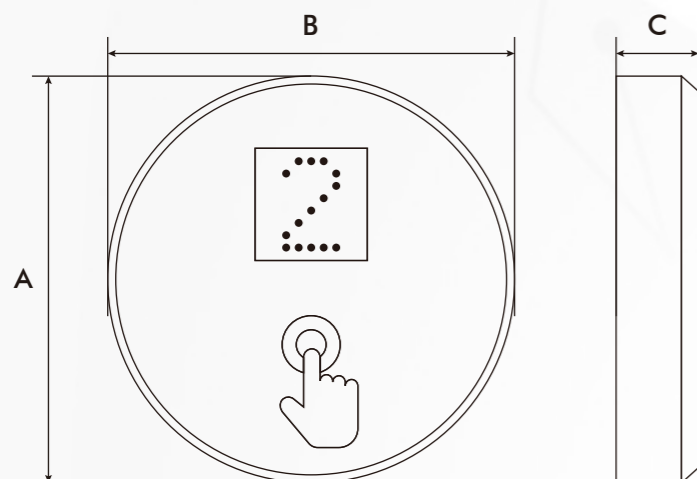

参数规格

A尺寸	76
B尺寸	76
C尺寸	13

尺寸图

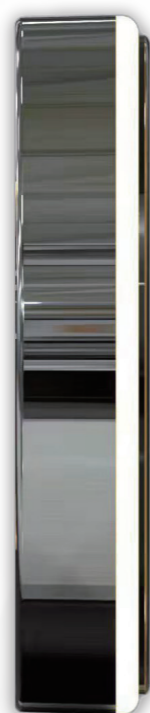

40 HBP313

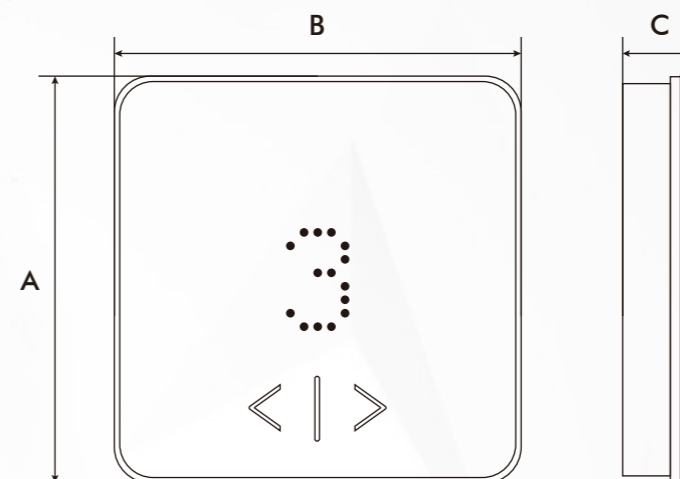

参数规格

A尺寸	76
B尺寸	76
C尺寸	14

尺寸图

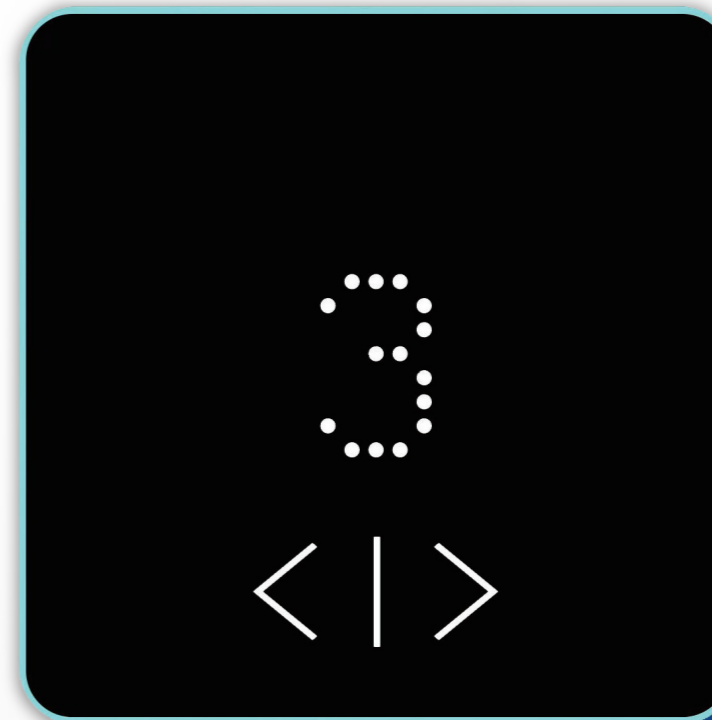

欢迎扫描二维码，关注我们

客服热线 024-23782971
详情请关注沈阳蓝光网站 www.sylg.cn



41 HBP314



参数规格

A尺寸	145
B尺寸	70
C尺寸	12

尺寸图

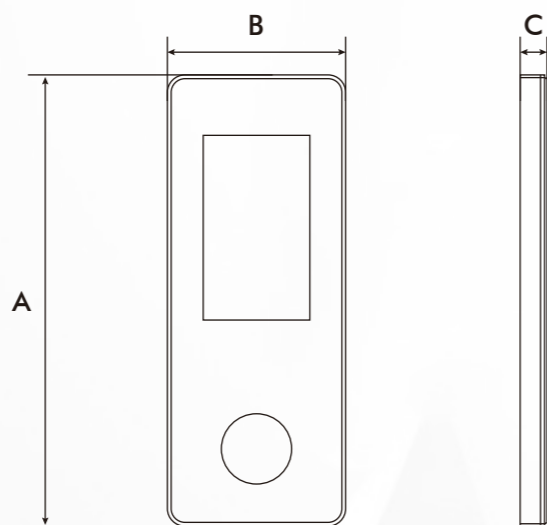

42 HBP324



参数规格

A尺寸	220
B尺寸	87
C尺寸	13

尺寸图

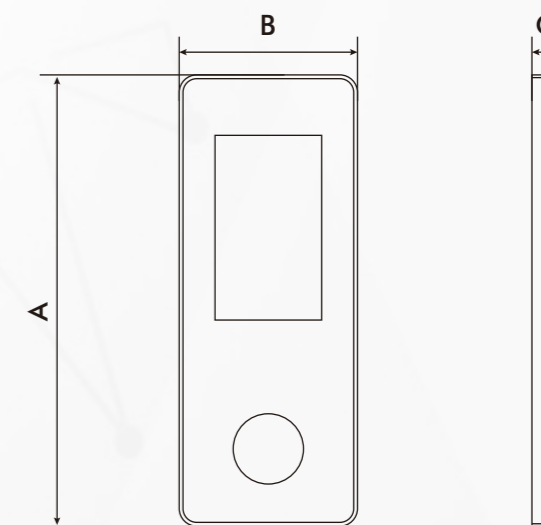

欢迎扫描二维码，关注我们

客服热线
024-23782971
详情请关注沈阳蓝光网站 www.sylg.cn



43 HES102 消防盒（壁挂式）

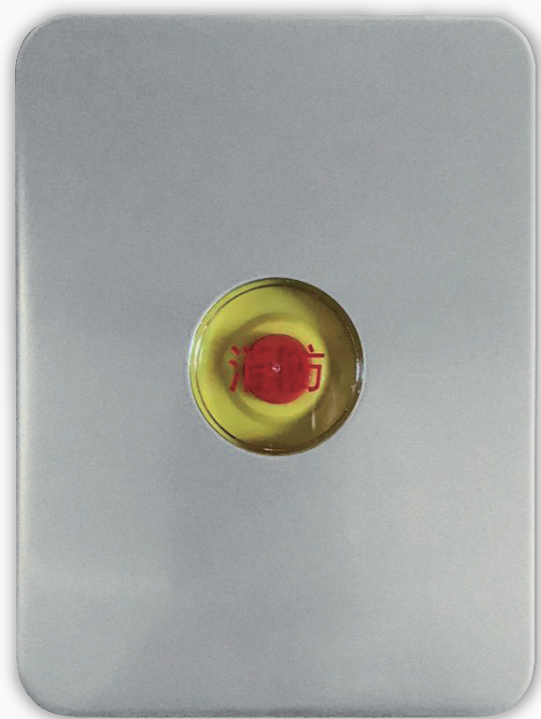

参数规格（面板）

A尺寸	120
B尺寸	90
C尺寸	12

尺寸图

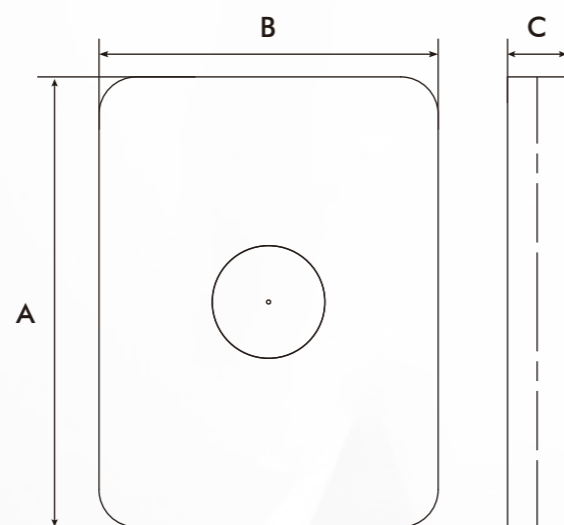

欢迎扫描二维码，关注我们

客服热线
024-23782971

详情请关注沈阳蓝光网站 www.sylg.cn

